

# Инструкция по сборке барных стульев City

## ERGOZEN









Последнюю актуальную версию инструкции можно посмотреть по QR-коду

Или по ссылке: [www.qp-partu.ru/a/225084](http://www.qp-partu.ru/a/225084)

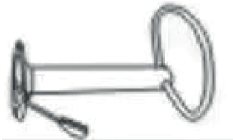
QP-Partu - эксклюзивный дистрибьютор бренда Ergozen в России.

## Сборка:

Перед началом сборки аккуратно разложите все необходимые детали из комплекта, сверьте их с обозначениями из таблицы.

<b>A</b> 1 шт 	<b>B</b> 1 шт 	<b>C</b> 1 шт 
<b>D</b> 1 шт 	<b>E</b> 1 шт 	<b>F</b> 1 шт 6x16mm 
	<b>G</b> 1 шт 	

### Шаг 1

Перед сборкой обязательно снимите защитный колпачок

Соедините детали как показано на рисунке

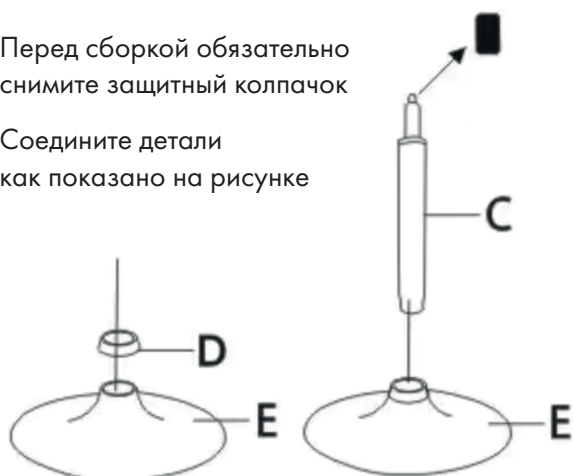

### Шаг 2

Прикрутите каркас B к сиденью A с помощью винтов F

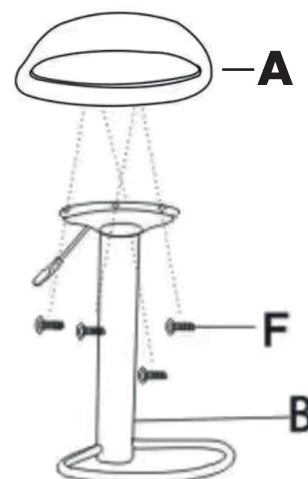

### Шаг 3

Прикрепите сиденье  
с каркасом к газлифту

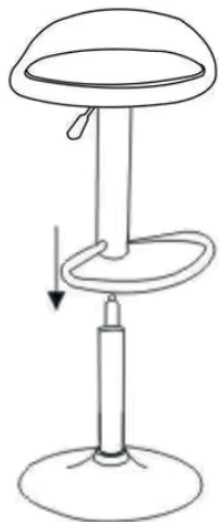

### Шаг 4

Стул собран и готов  
к использованию.  
Повторите действия  
из предыдущих шагов  
для сборки второго стула.



# Гарантийный лист

Наименование товара:	Ergozen City
Срок гарантии:	12 месяцев + 12 месяцев <b>Save Plus</b> (нужно активировать в течение 2 недель с момента покупки)

## Условия гарантии:

1. Гарантия распространяется на все случаи обнаружения брака, а также дефектов производственного характера.
2. В течение гарантийного срока владелец имеет право на бесплатный ремонт по неисправностям, которые явились следствием производственных дефектов.
3. Для осуществления гарантийного обслуживания необходимо иметь документы, подтверждающие факт покупки, гарантийный лист и номер заказа.

Гарантийное обслуживание не производится, если:

- Изделие имеет следы механического повреждения
- Были нарушены условия эксплуатации, транспортировки или хранения
- Проводился ремонт лицами, не являющимися сотрудниками авторизованного сервисного центра
- Использовались не оригинальные комплектующие

Действующие условия гарантии написаны в актуальной версии инструкции на нашем сайте. Производители оставляют за собой право без предварительного уведомления покупателя вносить изменения в конструкцию, комплектацию или технологию изготовления изделий с целью улучшения их свойств.

Обращение в отдел рекламаций:

☎ +7 (495) 032-55-30    ✉ serv@qp-partu.ru

Отдел продаж:

☎ 8 800 775 77 23

Наш сайт:

🌐 qp-partu.ru



**Активировать  
дополнительную  
гарантию Save Plus**

Расширенная гарантия должна быть активирована в течение двух недель с момента покупки.



Дата покупки: <small>Заполняется продавцом</small>	
Место покупки: <small>Заполняется продавцом</small>	